



## СКИММЕРЫ

Система фильтрации на основе напорных и проточных фильтров будет недостаточно эффективной, если не использовать очиститель поверхности – скиммер. Если позволить частицам мусора плавать по поверхности, то рано или поздно они осядут на дно и начнут разлагаться. Весной такой мусор может состоять из цветочной пыльцы, летом – из травы, осенью из листвы. Насосом создается направленное движение воды через скиммер. Крупные частицы мусора попадают в его корзину, которую следует регулярно очищать. Меньшие частицы мусора проходят через насос и попадают в присоединенную систему фильтрации. Таким образом, водная поверхность всегда будет чистой, снизится нагрузка по биогенным веществам и уменьшится образование водорослей.

### Скиммер FIAP SurfSkim Active



Скиммер FIAP SurfSkim Active предназначен для прудов с площадью поверхности до 50 м<sup>2</sup>.

- Подсоединяется к насосам серий FIAP Aqua Active Profi или FIAP Aqua Active Eco производительностью от 4500 до 12000 л/ч.
- Очищает водную поверхность от частиц мусора свыше 10 мм.
- Располагается в любом месте пруда.
- Насос размещается независимо от месторасположения скиммера.
- Прост в установке.



Арт.: 2403

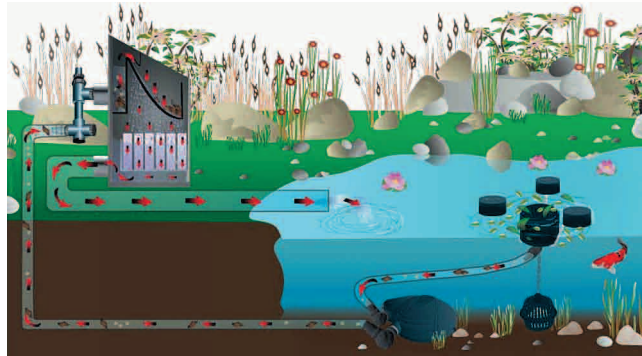

### Плавающий скиммер Heissner F 540-00



- Имеет встроенный всасывающий насос производительностью 2500 л/ч.
- Удаляет мусор с поверхности воды до 25 м<sup>2</sup> в течение всего сезона.
- Улучшает качество воды.
- Прост в подключении и обслуживании.
- Работает абсолютно независимо.
- Имеет кабель 10 м.
- Гарантия 5 лет.



Арт.: F540-00



## Скиммер FIAP Water Skim Active



Скиммер FIAP Water Skim Active предназначен для прудов с площадью поверхности до 40 м<sup>2</sup>. Устанавливается скиммер на дно в прибрежной зоне водоема. Опора фиксируется грунтом или галькой.

- Подсоединяется к насосам серий FIAP Aqua Active Profi или FIAP Aqua Active Eco производительностью от 4500 до 12000 л/ч.
- Очищает водную поверхность от частиц мусора свыше 10 мм.
- Используется для прудов с площадью поверхности до 40 м<sup>2</sup>.
- Насос размещается независимо от месторасположения скиммера.
- Прост в установке.

Арт.: 2406



Артикул	Наименование	Размер скиммера, мм	Подсоединительные размеры	Мах пропускная способность, л/ч	Способ подключения
F 540-00	Скиммер Heissner	280 x 270 x 240	—	Встроенный насос 2500	плавающий
2402	FIAP Pond Skim Active	297 x 267 x 237	—	Встроенный насос 4200	плавающий
2403	FIAP SurfSkim Active	790 x 530 x 510	25-32-40 мм	4500-12000	плавающий
2406	FIAP Water Skim Active	350 x 865	25-32-40 мм	4500-15000	фиксируется

## Плавающий скиммер FIAP Pond Skim Active



Плавающий скиммер FIAP Pond Skim Active предназначен для прудов с площадью поверхности до 40 м<sup>2</sup>.

- Имеет встроенный всасывающий насос 4200 л/ч.
- Минимальная необходимая глубина водоема - 45 см.
- Размещается в любом месте пруда.
- Легко чистится и обслуживается.
- Препятствует образованию льда.
- Длина электрического кабеля - 10 м.
- Гарантия 3 года.

Арт.: 2402

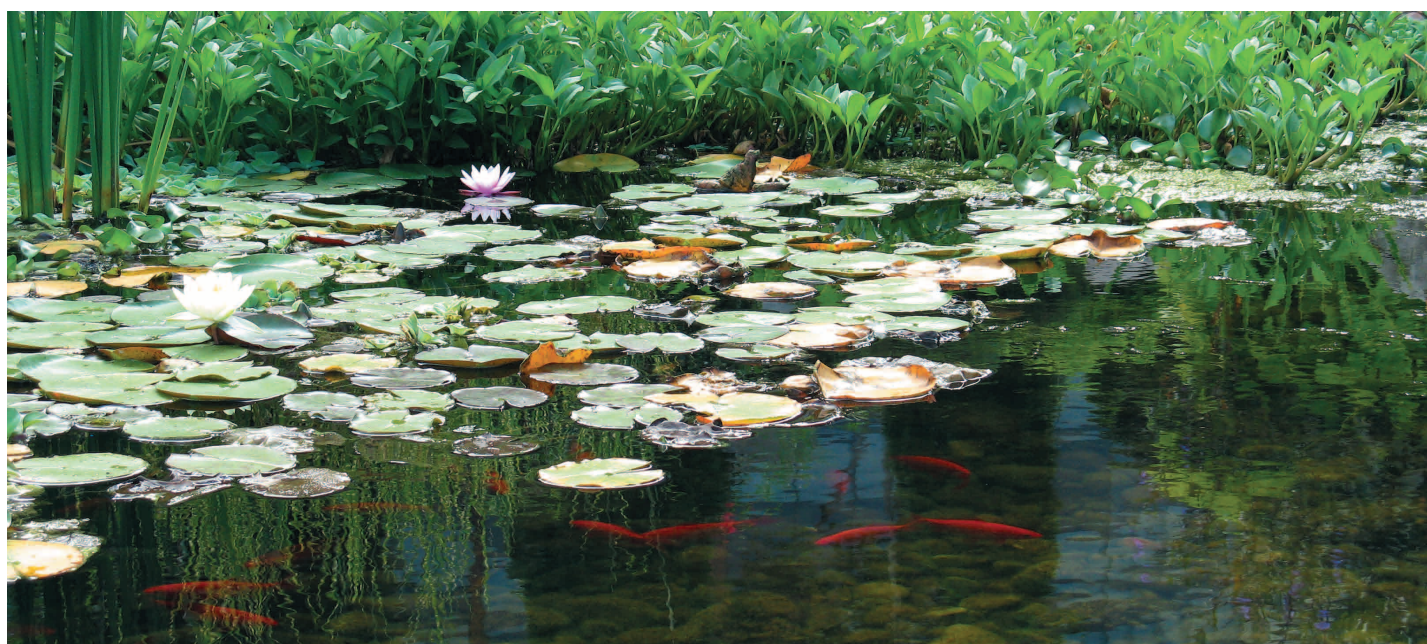
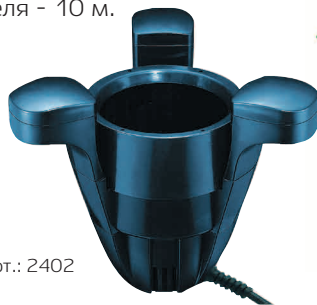

## ПЫЛЕСОСЫ ДЛЯ СБОРА ИЛА, ОЧИСТИТЕЛИ ПРУДА

### Пылесос для сбора ила F635N-00 HEISSNER



Пылесос для сбора ила используется для удаления ила и других отложений со дна пруда.

#### Комплектующие:

- Емкость для сбора грязи — 35 л.
- Насос 1600 л/ч.
- Расход электроэнергии — 1600 Вт.
- Шланги — 1 x 4 м/1 x 2 м.
- Длина сборной ручки (4 колена) до 2 м.
- Щелевидная насадка.
- Кабель — 10 м.

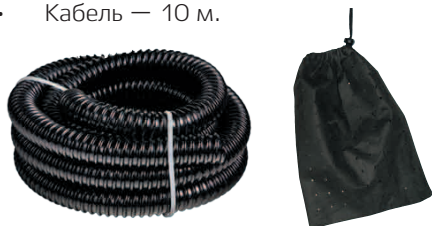

### Очиститель пруда F1-00 HEISSNER

НОВИНКА



- Удаляет частицы грязи величиной до 10 мм.
- Мощный насос 8000 л/ч.
- Обеспечивает полную свободу движения – на берегу пруда не стоит никакого дополнительного оборудования, не нужно постоянно опорожнять заполняющийся контейнер с водой.
- 4 насадки для сбора грязи.
- Функция вкл/выкл в пульте дистанционного управления.
- Низкий расход электроэнергии 155 Вт.
- Работает предельно тихо.
- Кабель электропитания — длина 11 м.
- Спиральный шланг — гибкий, длина 5,5 м.



Артикул	Производительность	Напор	Расход электроэнергии	Комплектующие
F1-00	8000 л/ч	3 м	155 Вт	Шланги, сборная ручка, кабель

### Профессиональный водный пылесос Sludge Terminator



Водный пылесос Sludge Terminator предлагает законченное решение для удаления ила со дна водоема. Sludge Terminator состоит из самовсасывающего насоса с гибким резиновым рабочим колесом на токосъемном устройстве из нержавеющей стали, который всасывает воду через специальный отделитель камней.

#### Комплектующие:

- Всасывающая насадка.
- 3,6-метровая телескопическая трубка.
- Шланг - гибкий, длина 11 м.

Артикул	Производительность	Мах напор
RD 450	до 5760 л/ч	30 м

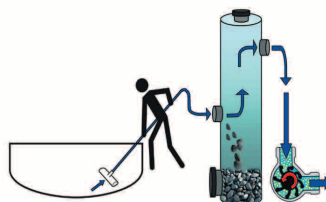

## СЕКАТОРЫ, ЗАХВАТЫ, САЧКИ, СЕТКИ ДЛЯ ЗАЩИТЫ ПРУДА

Время от времени в вашем пруду следует проводить некоторую работу. Для этого Вам нужны практичные помощники. Например, из пруда всегда следует удалять остатки погибших растений, ветки деревьев и водоросли.

### Прудовый захват FIAP Grip Active



С помощью прудового захвата FIAP Grip Active (арт. 2794) очистка пруда становится очень легкой. Захват незаменим для удаления посторонних предметов из пруда. Длина ручки захвата — 1400 мм.



Арт.: TZ 322-00



Арт.: TZ 321-00

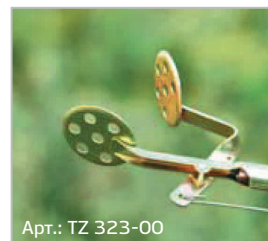

Арт.: TZ 323-00

### Прудовые захваты, секаторы HEISSNER



Артикул	Наименование	Размер, см
TZ 321-00	Прудовый секатор, 2 в 1	118
TZ 322-00	Прудовый секатор	125
TZ 323-00	Прудовый захват	125

### Прудовые сачки HEISSNER



Многофункциональные сачки с телескопическими ручками подходят для различных работ, проводимых в садовом пруду. Идеально подходят для очистки пруда сачки с мелкими ячейками, а для обращения с прудовыми рыбами необходимо использовать сачки с большими ячейками, чтобы не нанести им повреждений. Высококачественная сетка искусно натянута на рамку.

Артикул	Наименование	Длина ручки, см
TZ 301-00	Прудовый сачок	100
TZ 303-00	Прудовый сачок	110-180
TZ 305-00	Прудовый сачок	140-180



Арт.: TZ 301-00

Арт.: TZ 303-00

Арт.: TZ 305-00



### Сетка для сбора листьев HEISSNER



Сетка для сбора листьев марки Heissner обладает повышенной прочностью. Устойчива к перемене погодных условий. В комплект входят колышки для крепления.

Артикул	Наименование	Размеры, см
TZ 401-00	Сеть для пруда	300x200
TZ 402-00	Сеть для пруда	600x300
TZ 403-00	Сеть для пруда	600x500
TZ 520-00	Сеть для пруда в рулоне 100 м	600x10 000

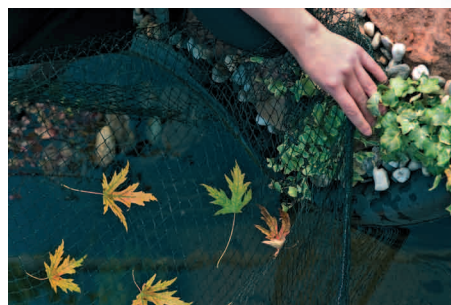

## ЕМКОСТИ ДЛЯ ВОДНЫХ РАСТЕНИЙ

Корзины следует использовать для всех водных растений. Корзины устойчиво размещаются на дне пруда, они предохраняют грунт пруда от размывания и позволяют легко вынимать и переставлять растения в любое время. При таком их использовании в садовый пруд попадает меньше органических веществ (земли), и кроме того, растения не могут бесконтрольно распространяться. Корзины для водных растений изготавливаются из гибкого материала с мелкими ячейками, разных размеров, квадратной и круглой формы.

### Корзины для высадки растений HEISSNER квадратные

Артикул	Размер, см
TZ 104-00	22
TZ 105-00	13
TZ 107-00	40



### Корзины для высадки растений HEISSNER круглые

Артикул	Д x Ш x В, см
TZ 101-00	28 x 28 x 18
TZ 102-00	23 x 23 x 13
TZ 103-00	19 x 19 x 19



### Корзина для высадки растений HEISSNER изогнутая

Артикул	Д x Ш, см
TZ 106-00	45 x 18

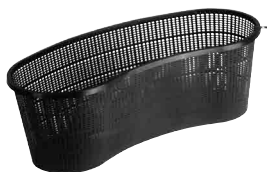

### Мешочки из синтетической ткани



Очень удобно использовать в комплекте с корзинами для водных растений или отдельно специальные мешочки из синтетической ткани FIAP PondBasket Activ flexi.

Артикул	Название	Размер мешочка, мм
2660	Мешочек для водных растений	180 x 180 x 180
2661	Мешочек для водных растений	150 x 150
2662	Мешочек для водных растений	250 x 250 x 200
2663	Мешочек для водных растений	250 x 250
2664	Мешочек для водных растений	300 x 300 x 250





## ПЛАВАЮЩИЕ ОСТРОВА AQUA FORTE

Плавающие острова — прекрасная среда обитания для животных, растений, микроорганизмов и полезных бактерий. С их помощью вы выгодно и естественно украсите водоем. Растения, помещенные на острова, потребляют питательные вещества из воды, уменьшая тем самым источник питания для водорослей. Кроме того, плавающие острова создают естественную тень, образуют места жительства для молодых рыб и мелких водных животных.

Артикул	Форма острова	Размер, см
SG380	Круглый	Диам. 41
SG381	Круглый	Диам. 61
SG382	Круглый	Диам. 81
SG383	Полукруглый	121
SG384	Треугольный	121 x 121 x 161
SG385	Прямоугольный	121 x 43 (0,5 м <sup>2</sup> )
SG386	Прямоугольный	121 x 85 (1,0 м <sup>2</sup> )

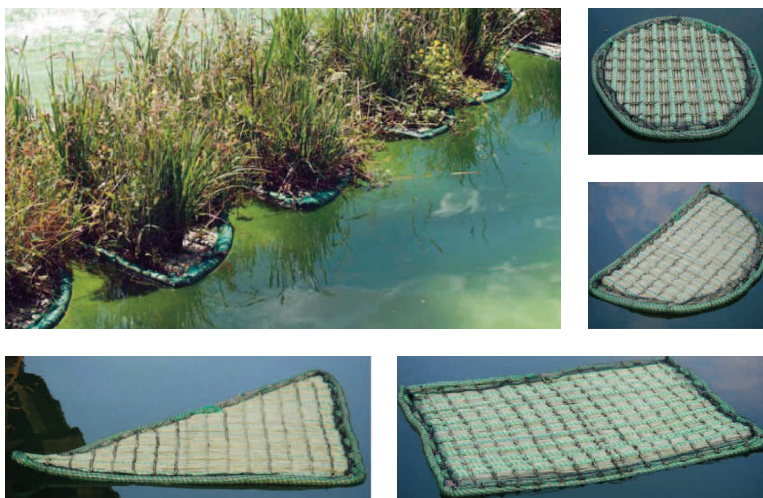

## ТОВАРЫ ДЛЯ ОБУСТРОЙСТВА БЕРЕГОВОЙ ЛИНИИ HEISSNER

### Полотно для высадки растений из мешковины

Артикул	Д x Ш, см
TZ 110-00	75 x 80



### Сетка из кокосового волокна для высадки береговых растений

Артикул	Размер
TZ 190-00	Ширина: 100 см Рулон 50 м



### Мешок для высадки береговых растений

Артикул	Д x Ш, см	Карман, см
TZ 195-00	100 x 100	100 x 60



## ФИЛЬТРУЮЩИЕ ГУБКИ HEISSNER

Для создания небольших фильтров по собственному проекту используйте фильтрующие губки Heissner.

Артикул	Наименование	Размеры, см
ZF 821-00	Фильтрующая губка, 10 ppi	100 x 40 x 5
ZF 822-00	Фильтрующая губка, 30 ppi	100 x 40 x 5



## ПРУДОВЫЕ ВОЗДУШНЫЕ НАСОСЫ (КОМПРЕССОРЫ)

### Насосы (компрессоры) HEISSNER



Обогащать воду необходимым кислородом в течение всей зимы помогут вам прудовые воздушные насосы (компрессоры). Прудовые воздушные насосы используются на улице. Рекомендуется обеспечить 20 л кислорода на 1 м<sup>3</sup> водоема!

Артикул	Д x Ш x В, см	Размер пруда, л	Расход, л/ч
HLT 200-00		до 4000	200
TZ 605-00	16 x 10 x 6,5	до 5000	240
TZ 615-00	21 x 15 x 9	до 12000	720



Арт.: HLT 200-00



Арт.: TZ 605-00



Арт.: TZ 615-00



### Компрессоры FIAP



Новая серия воздушных компрессоров большой производительности FIAP Air Active обеспечивает насыщение воды кислородом в садовом пруду. Эти высококачественные компрессоры с большим сроком службы просты в обслуживании и обладают устойчивостью к атмосферным воздействиям. Воздушные компрессоры идеально подходят для стимуляции биологической активности систем фильтрации.

#### Преимущества:

- Большая производительность.
- Длительный срок службы.
- Низкий уровень шума.
- Простое обслуживание.
- Гарантия 3 года (исключая изнашивающиеся части).

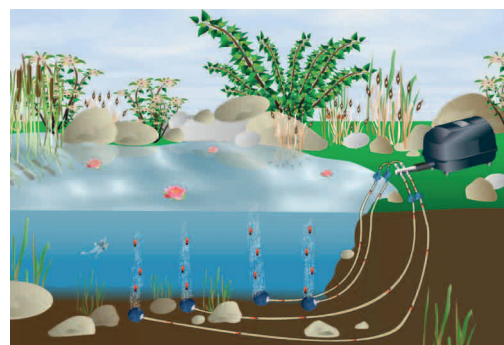

Артикул	Наименование	Мощность, Вт	Размеры	Подача воздуха на глубину 1 м
2951	FIAP Air ActiveSET 2000	17	215 x 145 x 170	25
2952	FIAP Air ActiveSET 4000	35	258 x 174 x 190	50



Арт.: 2951, 2952

### Запасные части



Арт.: 2956



Арт.: 2957

Арт.: 2958, 2959



Арт.: 2962, 2963



Арт.: 2960, 2961



Арт.: 2964, 2965, 2966

## ПРОТИВОЛЕДНЫЕ УСТРОЙСТВА HEISSNER HEISSNER

Для нормальной жизнедеятельности рыб и других обитателей пруда зимой необходимо обеспечить газообмен и стабилизировать содержание кислорода в воде. Когда зимой поверхность воды покрывается льдом, естественный ритм жизни обитателей вашего пруда может быть нарушен из-за разложения в воде остатков погибших растений и образования биогаза.

Противоледные устройства – это незаменимые средства для сохранения в вашем пруду свободного от льда участка воды. Противоледное устройство – поплавок из пенополистирола, предотвращающий образование льда.

- Гарантия постоянного притока кислорода для ваших рыб.
- Препятствует полному промерзанию пруда.
- Облегчает испарение болотного газа.

**Рыбы в вашем пруду спокойно переживут зиму!**

Артикул	Размер	Примечание
TZ 505-00	24,5 x 11	—
TZ 513-00	24,5 x 11	Укомплектован компрессором 200 л/ч
TZ 510-00	38 x 14,5	—

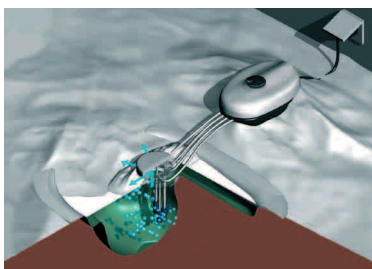
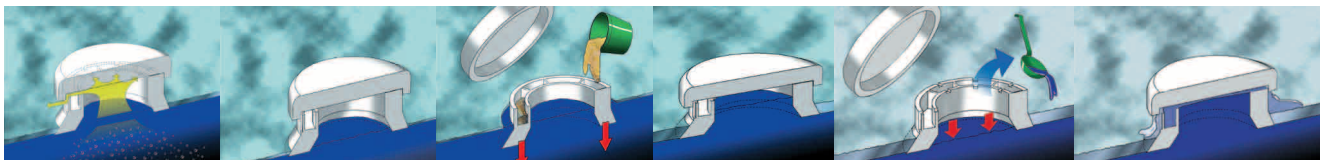
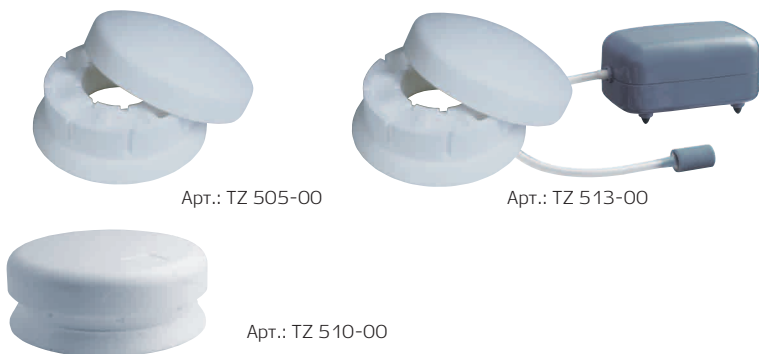

В течение всей зимы противоледные устройства в комбинации с компрессором и работающим насосом не дадут замерзнуть лунке воды в вашем пруду и таким образом обеспечат нормальный газообмен. При сильных морозах очень важно включать водонагреватели, чтобы обеспечить образование лунки во льду.

Для защиты садового аквариума в зимний период от промерзания его можно оборудовать декоративными крышками.





## ТЕРМОМЕТРЫ FIAP



### Плавающий термометр FIAP Lotus Active

Плавающий термометр FIAP Lotus Active (арт. 2780) - это уникальный прибор, необходимый каждому владельцу пруда. Он разработан специально для садовых прудов. С этим термометром Вы всегда будете знать температуру воды в вашем пруду - шкалу можно разглядеть с расстояния в 10 м.

- Большая двухсторонняя шкала (40 см).
- Привлекательный дизайн отлично вписывается в пейзаж пруда.
- В комплект поставки включена веревка крепления длиной 5 м.

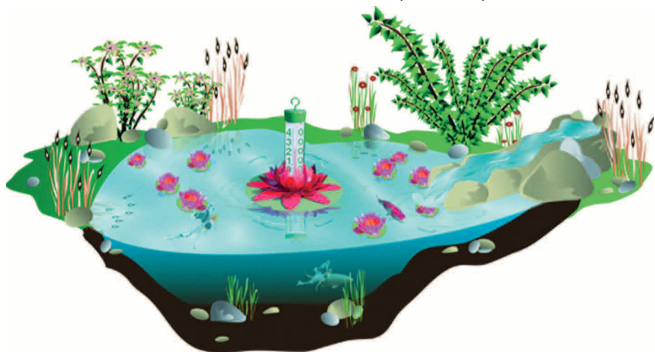

### Термометр FIAP DigiSwim Active

FIAP DigiSwim Active (арт. 2781) - термометр с радиодатчиком для контроля температуры воды.

Комплект термометра включает приемник с дисплеем и плавающий передатчик сигналов со встроенным температурным датчиком из нержавеющей стали.

Плавающий передатчик измеряет температуру воды и посылает сигнал приемнику, на дисплее которого отображается значение температуры. Идеальное устройство для того, чтобы контролировать температуру воды в прудах для купания, садовых или рыбных прудах.

#### Дополнительные функции:

- Часы.
- Сигнализация (оптическая, акустическая) при достижении заданной температуры, мин./макс. значения.
- Показ тенденции изменения (повышение или понижение) температуры воды.
- Температура окружающего воздуха (на приемнике).
- Измерение температуры воды на глубине 100 мм в диапазоне от  $-20^{\circ}\text{C}$  до  $+50^{\circ}\text{C}$ .
- Водонепроницаемый температурный датчик из нержавеющей стали.
- Измерение температуры воздуха в диапазоне от  $0^{\circ}\text{C}$  до  $50^{\circ}\text{C}$ .
- Настройка подачи сигнала при достижении заданной температуры.
- Радиус действия радиосигнала на частоте 433 МГц до 30 метров.
- Показ тенденции изменения температуры воды, повышение или понижение.
- Плавающий передатчик с собственным указателем температуры.
- Выбор температурной шкалы -  $^{\circ}\text{C}/^{\circ}\text{F}$ .
- Батареи AA (Mignon) 5 x 1,5 включены в комплект поставки.

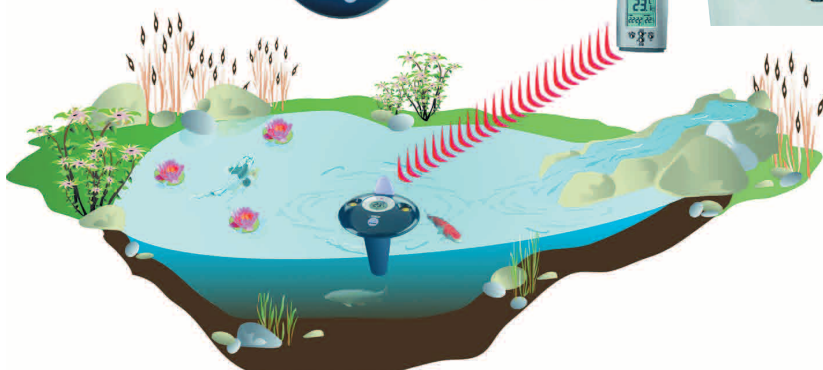

## ВОДОНАГРЕВАТЕЛИ

### Водонагреватель HEISSNER

Водонагреватель с автоматическим контролем температуры: автоматически включается, когда температура внешней среды опускается ниже 0°C, образует лунку.

Артикул	Мощность, Вт	Д x Ш x В, см	Напряжение, В
TZ 560-00	150	20 x 10 x 23,5	230



### Водонагреватели FIAP PondHeat Active

Для больших водоемов или в прудах с теплолюбивыми рыбами используйте мощные водонагреватели торговой марки FIAP. Это регулируемый водонагреватель с 6-ю режимами работы. FIAP PondHeat Active может использоваться в непрерывном режиме работы (с мощностью 100, 200, 300 Вт) независимо от температуры воздуха или в энергосберегающем режиме - защиты воды от замерзания (с мощностью 100, 200, 300 Вт) при колебаниях температуры воздуха около 0°C.

- Пластмассовый нагреватель с поплавком
- Водонагреватель и система защиты воды от замерзания совмещены в одном устройстве.
- 6 различных режимов работы.
- 3 различных уровня мощности (100, 200, 300 Вт).
- Обеспечивают оптимальный газовый обмен.
- Электрический кабель длиной 10 м.
- Простой способ иметь свободный ото льда пруд.
- 3 года гарантии.

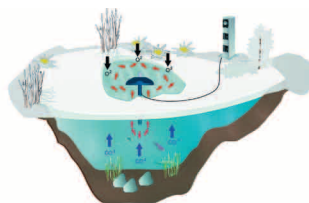
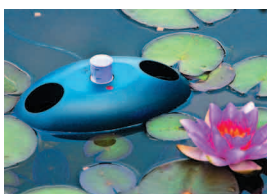

### Водонагреватели ProfiHeater

С водонагревателем в вашем пруду круглый год будет постоянная температура воды, рыбы будут расти и не будут болеть. Чтобы ваш пруд благополучно перенес зиму, важно иметь температуру воды равную 8°C. Управляемые термостатом водонагреватели ProfiHeater обеспечат постоянную температуру воды. Электрический проточный водонагреватель с термостатом регулирования следует установить между прудовым насосом и фильтром.

- Термостат установлен непосредственно на корпусе (с защитной крышкой).
- Подсоединительные размеры для ПВХ труб - 50 и 63 мм.
- Подсоединительные размеры для спирального шланга - 25/32/40 мм.

Артикул	Мощность, Вт	Объем водоема, м³
SC 517	1000	10
SC 518	2000	20
SC 519	3000	30

